

# 使用说明书



首先感谢您购买本产品。

该使用说明书包括了对本产品使用方法和  
使用注意的事项的介绍。

使用本产品前**请务必认真阅读使用说明书，  
为防止发生事故，请按照说明书的内容进行  
正确操作。**

另外阅读后请将使用说明书置于容易找到  
的地方**妥善保管。**



- 如不正确使用人字梯兼直梯恐会导致跌倒或摔落危险。使用前务必要确认人字梯兼直梯处于平稳状态。
- 请谨慎上下人字梯兼直梯避免左右方向倾倒。
- 直梯状态使用时，辅助支撑人员应充分起到辅助作用，避免高空作业人员倾倒或摔落而谨慎操作使用。
- 若不遵照此使用说明书上记载的使用方法和注意事项，发生事故，本公司概不负责，敬请知悉。

## 目录

---

标示符号含义 .....	2
各部位的名称.....	3
为了安全，必须遵守的事项.....	5
使用前检查 .....	15
放置场所 .....	17
人字梯状态的使用方法 .....	18
1. 人字梯状态折叠方法.....	18
2. 人字梯的上下作业方法 .....	19
直梯状态的使用方法 .....	20
1. 直梯状态折叠方法.....	20
2. 直梯拿起、放平的方法 .....	22
3. 直梯上挂靠方法 .....	23
4. 梯子上下作业方法 .....	24
使用后的保养与保管方法 .....	25
1. 保养方法 .....	25
2. 保管方法 .....	25
如何排除故障（故障诊断） .....	26

## 标示符号的含义

使用说明书和产品标签上  此标志为安全使用特别重要的地方，请务必遵守。

### 危险

此标志表示若不按照记载内容进行操作，极有可能产生死亡等重大事故的危險。

### 警告

此标志表示若不按照记载内容进行操作，极有可能产生死亡或受伤事故的危險。

### 注意

此标志表示若不按照记载内容进行操作，可能会导致受伤或产品损坏。

※如产品有损坏的情况下仍继续使用就有可能导致跌倒或摔落的受伤事故发生。

### 禁止

此标志表示禁止（请勿如此操作）。

### 强制

此标志表示强制（请务必如此操作）。

### 《有关图像表示》

为了可以使警告显示的一目了然，在警告标志中加入了图像。图像表示有如下含义。



#### 谨防触电

表示在搬运、移动或安装时，请注意远离电线谨防触电危險。



#### 注意可动、回转部位不要夹手

表示在使用产品时，请注意不要将手放在可旋转及可动的部位等，谨防夹手的意思。



#### 此面是里面禁止使用

表示如使用里面一侧容易损坏锁扣，控油跌落的危險。



#### 天板上

禁止踩  
禁止跨  
禁止坐

表示失去平衡，恐有跌倒、摔落的危險。



#### 请注意勿忘挂锁扣

表示如果忘记挂锁扣，容易开脚，有倒塌，掉落的危險。



#### 禁止踩塌此处

表示失去平衡，恐有跌倒、摔落的危險。



#### 请注意左右方向倒塌

表示身体失去平衡，恐有跌倒、摔落的危險。

## 各部位名称

### 《人字梯状态》

此图以标准款式为例！

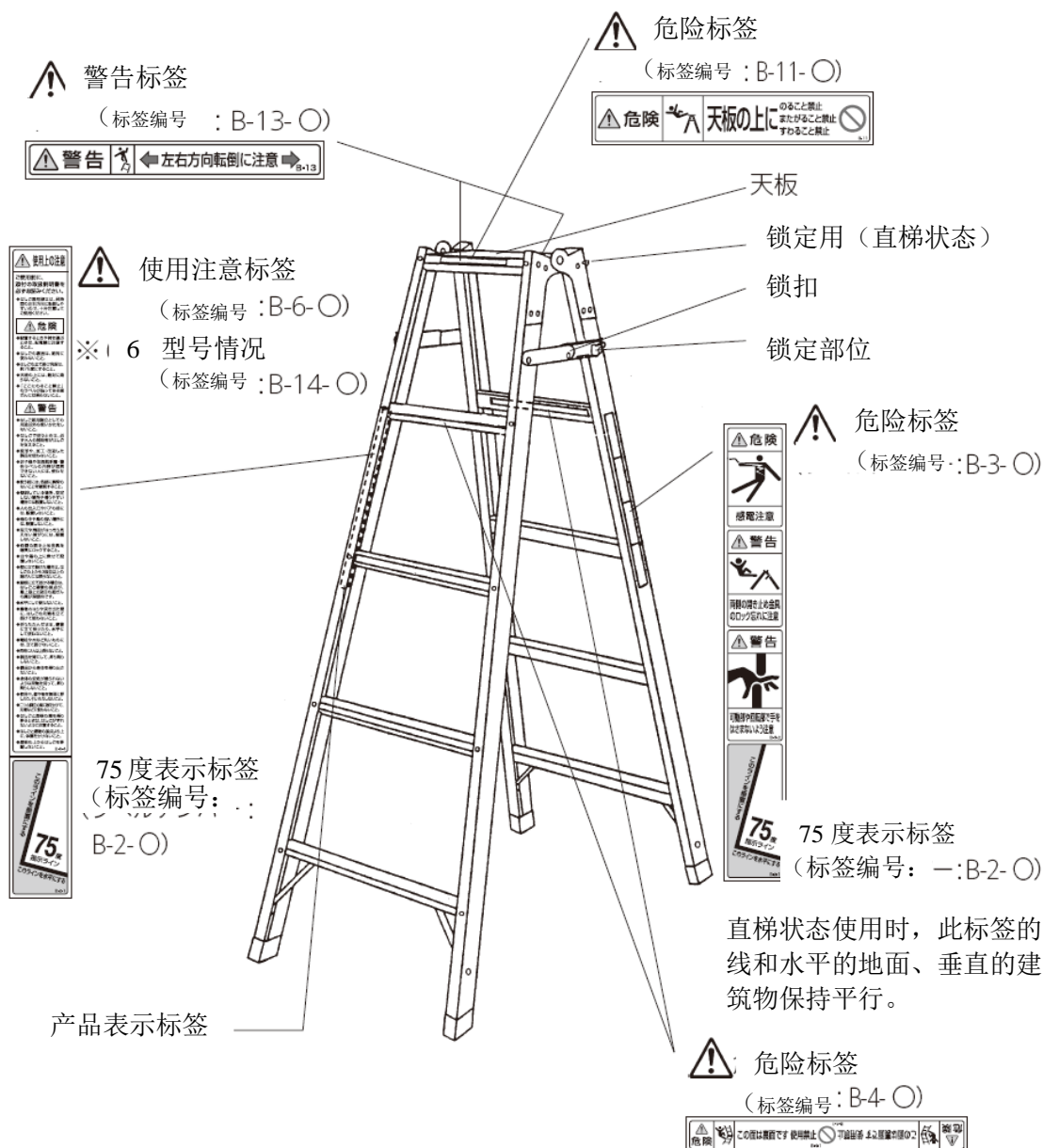

※1. 请在订购标签时告知标签的编号。

※2. 标签的编号标记在标签右下角部位。

※3. 标签上的○为改订的编号。

※此标签是至天板的高度在1m60cm 以下的贴一张、1m70cm 以上的贴2张标签。

# 〈直梯状态〉

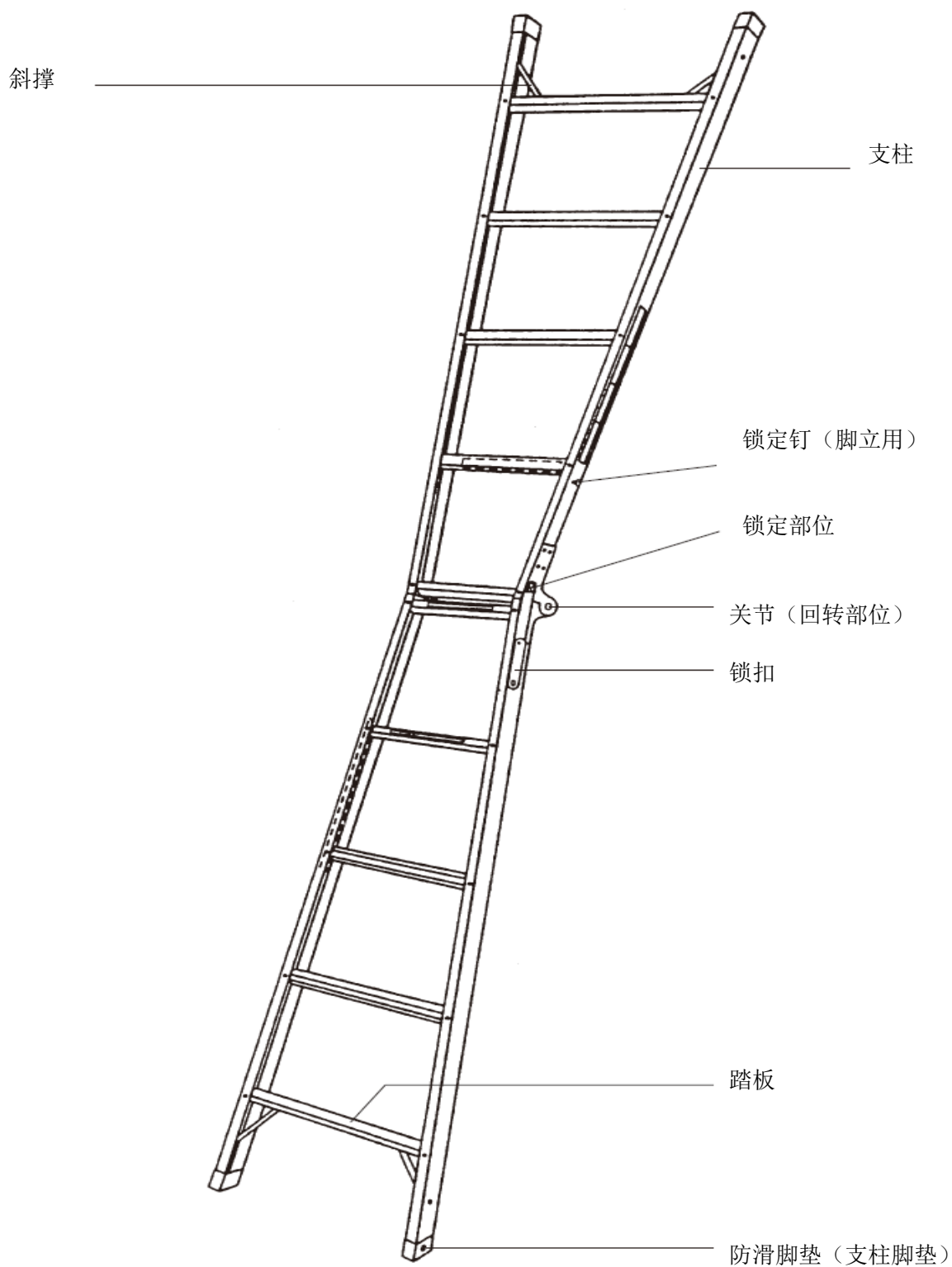

## 为了安全作业、请务必遵守的事项

若不遵守下述注意事项，可能导致死亡等重大事故或有产品损坏等危险的发生。

### 1、使用条件

**警告** 请勿作为兼用脚立梯子用  
(禁止) 途以外的使用方法

本品是作为登高作业立足点使用的[人字梯]或挂在建筑物上作为攀登高处上下使用的[直梯]。作为直梯使用时，请勿用于作业。如果使用方法错误、用于超出用途以外的使用方法，恐导致跌倒、摔落等重大事故发生。

**警告** 作为直梯使用时，请务必  
**强制** 必让辅助人员辅助支撑作业

若无辅助人员辅助支撑，梯子容易移动。那时身体失去平衡，恐会跌落货摔落。另外，请勿让辅助支撑人员以外的人靠近。



**警告** 请在本品标注的最大可承受重量的范围内使用。  
**强制**

当身体重量与携带的物品重量总和超过产品最大承受重量时，请勿使用。

另外，携带物品大小与重量应控制在适中的范围，以保持身体平衡。

**警告** 请勿随意对人字梯兼直梯进行  
**禁止** 加工、改造。  
可能会引发重大事故。

**注意** 孩子或不理解使用说明书  
**禁止** 警告标签内容的人，请勿  
让其使用

产品的使用说明书和警告标签里记载了安全使用的重要注意事项，无法理解其内容的人使用该产品的的话，恐会引发重大事故。



**⚠注意** 使用时请穿着适合的服装

**!** 强制

请勿穿着长裙、围裙，围巾等在上下梯时容易钩挂或踩到下摆的服装使用本产品。

**⚠注意** 使用之前请佩戴作业帽（安

**!** 强制 全帽）

**⚠注意** 产品上无标签、标签内容

**⊘** 禁止 无法读取时，请勿使用。

请务必从我司订购新的标签并贴于正确位置，详细了解内容后再进行使用。

※订购标签时请查询标签的编号（参照 3.4 页）。

**⚠注意** 身体处于以下状态时

**⊘** 禁止 请勿使用。

- 疲劳时
- 吃过药或喝过酒
- 生病或妊娠期
- 感到身体有异样

无法保持身体平衡，恐有跌倒，摔落的危险。



**⚠注意** 将本产品借给他人时请将

**⊘** 强制 使用说明书一并借出。

因使用说明书记载了安全使用上的重要的注意事项，请指导认真阅读并理解后再使用。

## 2. 使用前

**⚠警告** 使用前必须进行使用前

**!** 强制 的检查（参照 15、16 页）  
请确认产品是否有无异常。

有异常时请绝对不要使用。恐有发生重大事故的可能性。

检查有无异常



**⚠警告** 请勿使用变形的直马两用梯。

**⊘** 禁止

本产品为铝合金制造。变形过的铝材拉直后，强度会明显下降。即如果使用变形后修理过的产品容易折弯从而造成重大事故。

## 为了安全作业 请务必遵守 事项

### 3、搬运时

- ⚠️ **注意** 用绳子将产品固定在运输车上时，请勿将绳子系的太紧。
- 🚫 **禁止**

系太紧造成产品龟裂，使用时容易折断恐会造成跌落。



- ⚠️ **注意** 搬运时请勿蛮力拉、扔
- 🚫 **禁止** 粗鲁的拿取。

如果粗暴使用，可能导致其变形或凹陷等破损情况。

### 4. 放置场所

- ⚠️ **危险** 存储或搬运时请注意

- ⚡ **强制** 避免电线

本产品为易通电产品，如果接触到电线，有触电的重大事故的危險。

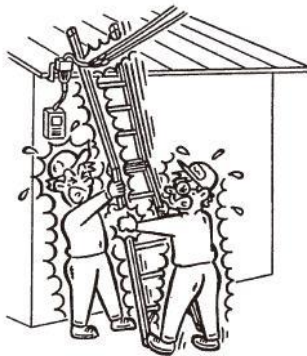

- ⚠️ **警告** 请勿将直梯或人字梯
- 🚫 **禁止** 放置在不稳定的场所

放置场所在以下状态时，直梯或人字梯倾斜恐有跌落或摔落的危險。

- 柔软的地面或墙壁，直梯人字梯无法放稳的地方。
- 高低起伏或凸凹不平的不平稳处。
- 直梯使用时，支柱的一侧是碎石，另一侧是水泥等左右硬度不均匀的地方。
- 人字梯使用时，有卡达卡达响的地方。
- 倾斜的地面、地板、墙根上。
- 有积雪的地方。
- 其他、不稳定的场所。

- ⚠️ **警告** 请勿将直梯或人字梯
- 🚫 **禁止** 放置在容易打滑的场所

放置场以下场所时，恐有跌倒，摔落的可能性。

- 易滑倒的树脂地板、瓷砖、铁板上。
- 有积水的地方
- 容易打滑瓷砖、玻璃墙壁上
- 有积雪或结冰的地方
- 有砂子、垃圾、灰尘、落叶等易打滑的场所
- 其他易打滑的场所

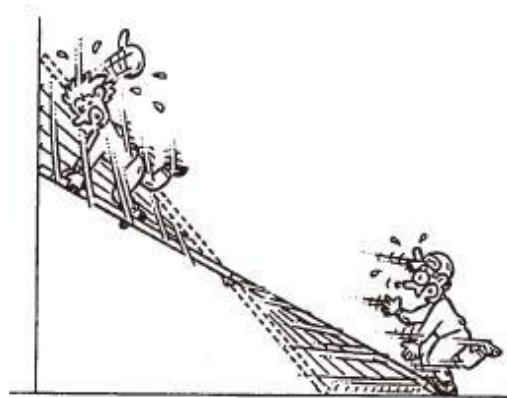



**⚠ 注意** 请勿放置在人出入口

**🚫 禁止** 或门前。

若置于这两个地方就有可能被进出的人或开门时，直梯或人字梯易被撞翻，导致作业人员跌倒或摔落。

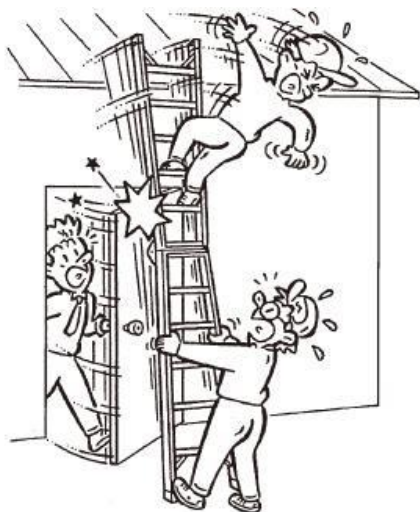

**⚠ 注意** 请勿放置在雨中、强风场

**🚫 禁止** 所

被雨淋湿后踏板易滑，强风易会导致身体失去平衡，以上两种情况都有可能致人跌倒或摔落。

**⚠ 注意** 请勿设置在脚部、周围

**🚫 禁止** 光线暗的场所。

因为脚以外踩空、未注意到周围危险物品时，恐会跌倒、摔落。

**⚠ 注意** 请勿放置在周围有危险物

**🚫 禁止** 品、头上有障碍物的场所

恐有跌倒、摔落的可能性。

## 5. 直梯或人字梯状态使用时

**⚠ 警告** 请将两侧的锁扣锁定。

**❗ 强制**

若在两侧的锁扣未完全锁定的状态下使用，脚会开合，恐有跌倒、摔落的可能性。

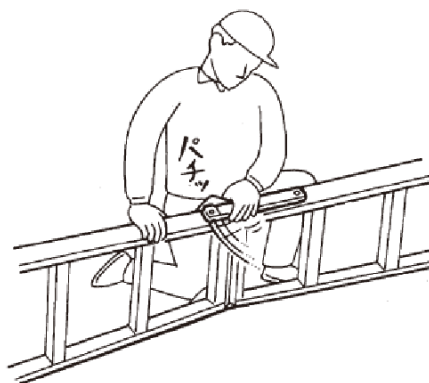
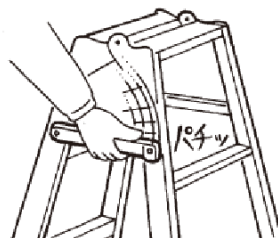

**⚠ 警告** 开合人字梯时，请注意不要

**❗ 强制**

要让可动部位或可旋转部位夹到手。

恐有受伤的可能性



## 为了安全作业 请务必遵守事项

### 6. 人字梯状态使用时

- ⚠️ 警告 请勿为了增加人字梯使用高度
- 🚫 禁止 度，在其底部垫上管道、木头等或将其放置在台子、箱子上

连接的物品折断或台子、箱子发生移动等情况，恐导致作业人员跌倒或摔落。。

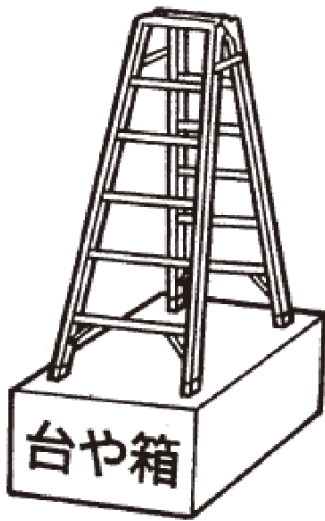

### 7. 直梯状态挂靠墙上时

- ⚠️ 危险 禁止使用直梯里侧。
- 🚫 禁止

容易造成梯子折损，恐有跌倒，摔落的危险。

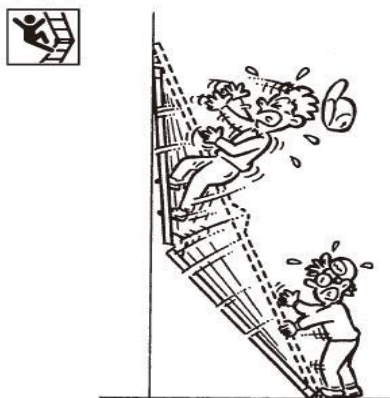

### 危险 请确保直梯挂靠角度在 75 度左右

强制

梯子太直挂靠容易倾倒、太平挂靠容易打滑，恐有跌倒、摔落的危险。

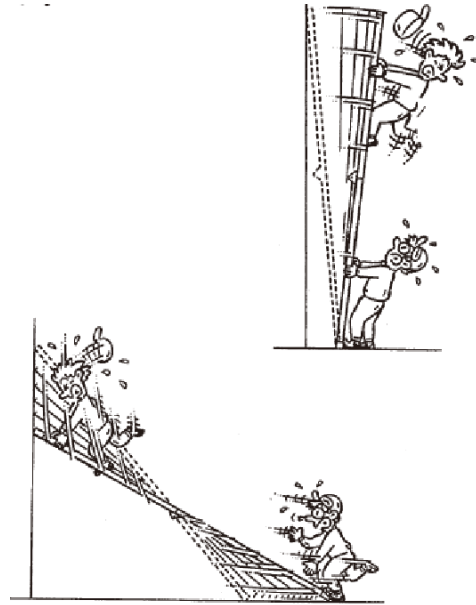

- ⚠️ 警告 挂靠在建筑物的墙壁上时
- 🚫 禁止 直梯最上面三层踏板请勿使用。

身体容易不稳定，恐有跌倒、摔落的危险。



第三层以上的  
踏板禁止踩!!



**警告** 挂靠建筑物的屋顶等位置  
强制 时、直梯和建筑物交接处  
最好是最上面两个踏板之间

如果直梯从与建筑物的接触点伸出太长，从梯子往屋顶攀爬时梯子容易移动。此时若失去平衡，恐有倾倒和摔落的可能。请使用与建筑物相宜高度的直梯。不得已使用不合适规格梯子，上部伸出接触点太长时，辅助扶住梯身人员需特别注意压住梯子，梯子上的操作人员切勿将身体重心放在接触点以上的踏板和支柱上。



从接触点  
梯子突出  
太多!!

**警告** 请勿将人字梯切换成  
禁止 直梯状态水平使用

产品易折损，恐会倾倒和摔落。

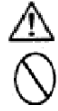

**警告** 请勿为了增加直梯的使用高  
禁止 度将其与管道、木头等连  
接或放置在台、箱上

若连接的物品折断或台、箱发生移动时，恐会导致作业人员跌倒或摔落。



**警告** 请勿将直梯顶端部位靠  
禁止 在建筑物的边缘、突出  
的墙壁上使用。

由于梯子容易打滑、脱落，导致梯子的顶端脱离，恐有跌倒、摔落的可能性。

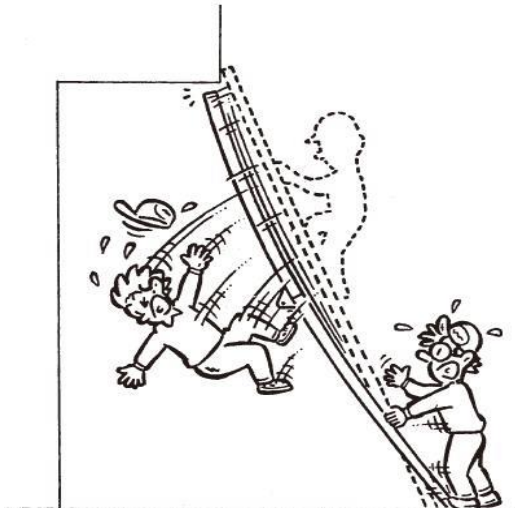

## 为了安全作业 请务必遵守事项

- ⚠️ 警告 请勿将人字梯折叠起来
- 🚫 禁止 靠在建筑物上或平放使用。

因处于不稳定的使用状态，容易失去平衡，恐有跌倒、摔落的可能性。

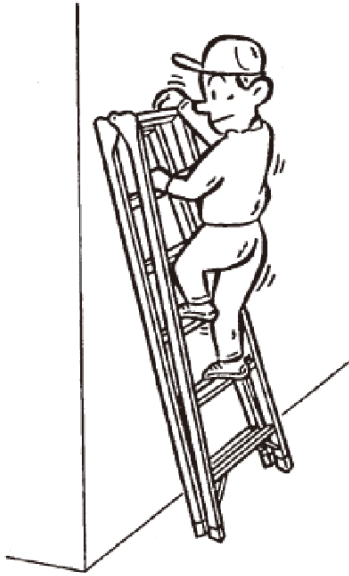

- ⚠️ 警告 请勿挂靠在电杆、木头等圆形物体上使用。
- 🚫 禁止 形物体上使用。

踏板直接接触，梯子处于不稳定状态，容易失去平衡，恐有跌倒、摔落的可能性。



## 8. 人字梯状态上下、作业时

- ⚠️ 危险 禁止站立，跨坐天板
- 🚫 禁止

失去平衡，恐有跌倒、摔落的危险。

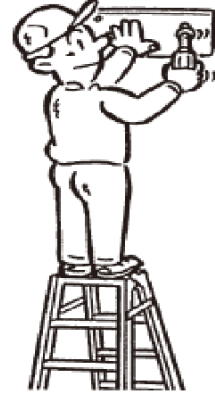

- ⚠️ 危险 请勿站立在贴有[此处禁止踩踏]标签的踏板上（参考 19 页）。
- 🚫 禁止



失去平衡，恐有跌倒、摔落的危险。



- ⚠️ 警告 请勿同时 2 人或以上使用
- 🚫 禁止 本产品。



人字梯容易不稳定，恐有跌倒、摔落的危险。





- (1)  **警告** 请勿背靠产品，松开手状  
 **禁止** 态上下。

身体处于不稳定状态，容易失去平衡，恐会导致作业人员跌倒或摔落。。





-  **警告** 作业时身体请勿探出本产  
 **禁止** 品。

身体外倾容易失去平衡，恐会导致作业人员跌倒或摔落。



-  **警告** 请勿手持无法保障身体稳  
 **禁止** 定性的物品上下攀爬。

失去平衡，恐会导致跌倒或摔落的危险。如需负重物品上下时，请背在背上，保证双手双脚在可以使用的状态。。





-  **警告** 在梯身上作业时请勿强行拉  
 **禁止** 拽墙壁、物品

强行拉拽墙壁、物品时容易产生反弹力导致梯子不稳定，恐会导致作业人员跌倒或摔落。。

-  **警告** 请勿随意在两台人字梯间  
 **禁止** 架跳板，作为平台使用

若踏板损坏，人字梯不稳定，恐会导致作业人员跌倒或摔落。



-  **警告** 请平稳的上下人字梯，  
 **禁止** 切勿中途跳下

恐会发生受伤事故，下梯时请逐层下至最后一层，安全上下。

## 为了安全作业 请务必遵守事项

### 9. 直梯状态上下时

**警告** 梯子和屋顶之间移动时，

**强制** 请勿让梯子错位。

梯子错位容易不稳定恐会导致作业人员跌倒或摔落。

**警告** 请勿将身体中心靠在直梯

**禁止** 和建筑物接触点以上的踏板

和支柱上

直梯的接地侧容易浮起导致不稳定造成作业人员跌倒或摔落。



**警告** 请勿从屋顶上直接移动

**禁止** 梯子。

身体失去平衡，接地面不稳定时恐会跌倒或摔落。

**警告** 请勿 2 人或以上同时使用

**禁止** 本产品

直梯处于不稳定状态，容易失去平衡，恐会导致作业人员跌倒或摔落。

不要同时 2 人踩！！

2人同時に  
乗るな!!



**警告** 请勿背靠产品，松开手状

**禁止** 态上下。

身体处于不稳定状态，容易失去平衡，恐会导致作业人员跌倒或摔落。



**⚠警告 请勿将身体从梯子**

**禁止支柱探出。**

如果身体探出支柱，失去不平衡，导致跌倒或滑落。



**⚠警告 在梯身上作业时请勿强行**

**禁止 拉拽墙壁、物品。**



强行拉拽墙壁、物品时容易产生反弹力导致梯子突然直立、偏移，容易失衡，恐有跌倒、摔落的危险。

ります。



**⚠警告 请勿携带使身体不平**

**衡禁止的物品上落本产品。**

失去平衡，有倒塌、跌落的可能性。如果有那样的物品时，请背在背上，保证双手双足可以使用的状态下使用。

**⚠警告 请平稳的上下直梯，**

**禁止 请勿中途直接跳下。**

有发生受伤事故的可能性。下梯时，请一层一层的下至下到最后一层踏板。

## 使用前的检查

在使用直马两用梯前，请先检查以下项目，确认有无异常。

若有可修正的异常现象，请正确处理后再使用。

### 1. 请用眼睛检查以下各处。

①

请确认踏板上有无润滑油、油、泥、雪、水、油漆等容易导致滑倒的物品，若踏板有以上异常物请认真擦拭干净后使用。

(参照 25 页)

② 支柱是否出现倾斜、扭曲、凹陷的现象。若出现上述现象**请勿再使用**，建议报废处理。

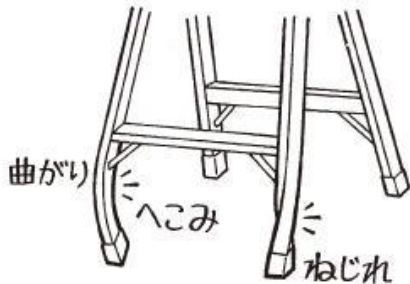

③ 踏板是否出现弯曲、凹陷。若出现弯曲、凹陷现象**请勿再使用**，建议报废处理。

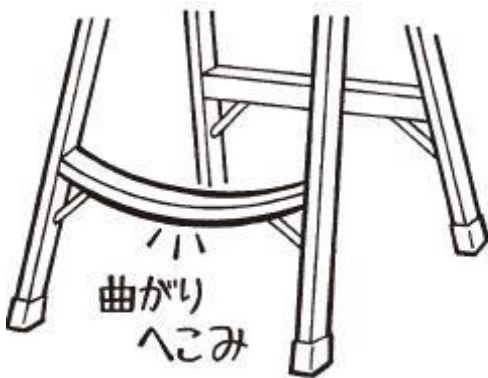

④ 各部件的连接处是否出现破损、严重腐蚀等现象。以及=零部件是否出现破损、脱落、变形、磨损、严重 腐蚀等现象。若出现上述现象**请勿再使用**，建议报废处理。

⑤ 铆钉、螺丝、按钮等是否出现松动或脱落。若出现上述现象**请勿再使用**，建议报废处理。

⑥ 防滑零件是否出现减少、脱离等现象。若出现上述现象请**请勿再使用**。务必与本公司联系，更换新的防滑零件。

### 2. 请触摸以下部位进行检查

① 请触摸踏板看看是否存在晃动现象。若出现上述现象请**请勿再使用**，建议报废处理。

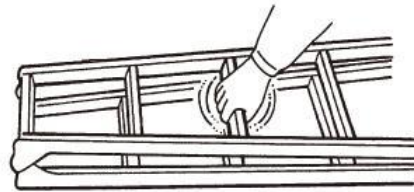



### 3. 开合支柱进行如下检查。

①

能否顺利的开合。

，若确认是否可以顺畅开合

无法顺利的开合，请检查左右的合页（旋转金属零件）的咬合部位是否有泥、水泥、垃圾等杂物，如有请清理干净。



②

左右的关节（旋转金属零件）是否有松动或晃动现象。

有松动或晃动的情况下，可能是关节松动、脱离造成，**请勿再使用**，建议报废处理。



③

请确认左右锁扣有无确实锁定。不能确实锁定的情况下，**请勿再使用**，建议报废处理。

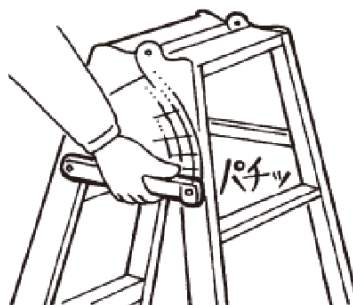

④

支柱完全打开，确认左右锁扣能否确实锁定。

不能锁定时，**请勿再使用**，建议报废处理。

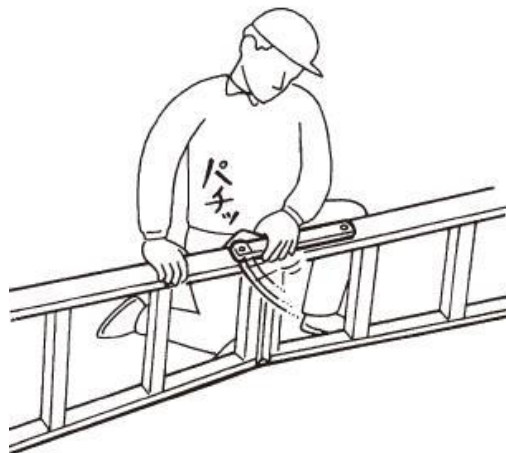

## 放置场所

### 1、人字梯状态使用时

- 请选择平坦能稳定的地方、不易打滑的地方、不会让人字梯陷入的地面放置人字梯。
- 请将人字梯放置在不会淋到雨水、不会受到强风袭击的地方。
- 请将人字梯置于周围没有危险物品且能使其保持良好平衡姿势的地方。
- 放置后，请确认人字梯是否稳定，若晃动的话，移动人字梯使其平稳。

### 2. 直梯状态使用时

- 请选择平坦能稳定的地方、不易打滑的地方、不会让人字梯陷入的地面放置梯子。
- 请将脚立安置在不会淋到雨水、不会受到强风袭击的地方。
- 请将梯子置于周围没有危险物品且能使其保持良好平衡姿势的地方。
- 放置后，请确认梯子是否稳定，若晃动的话，移动梯子使其平稳。



## 脚立状态的使用方法

### 1. 人字梯时的折叠方法

〈作为人字梯时〉

- 1 请双手握住人字梯兼直梯的侧踏板，并使一侧支柱垂直站立。
- 2 请将另一方的支柱如右图所示打开。

※从直梯状态变成人字梯状态时，左右锁扣如下图所示挂扣。

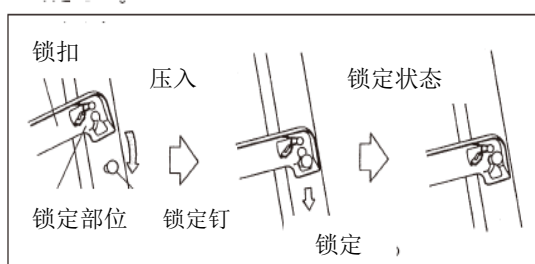

- 3 标准型号的人字梯的左右锁扣如右图所示，按↓所指位置向下压，确保将锁扣确实锁定。

〈折叠时〉

[标准型号]

- 1 请将左右锁扣如下图所示，按↑位置向上推，使锁扣呈[八字]型。

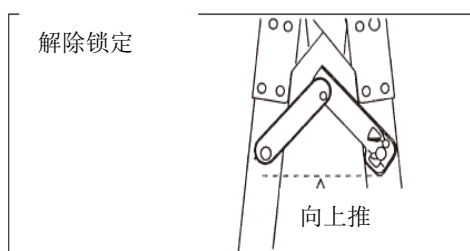

- 2 双手如上图所示拿住踏板，小心地折叠。

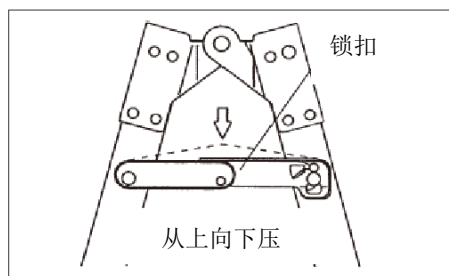
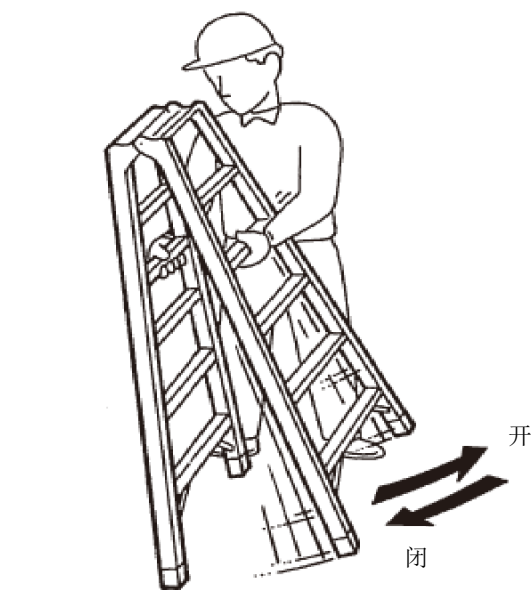

[一体式型号]

- 1 解除左右锁定部位，将锁扣解锁。

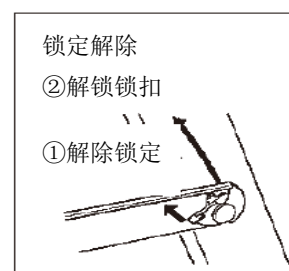

- 2 双手如上图所示拿住踏板，小心地折叠。

**警告** 开合时请小心谨慎慢慢进行。如果粗鲁开合，可活动部位、旋转关节部位  
**强制** 恐会夹到手或造成梯子变形受损等。

## 人字梯状态的使用方法

### 2. 人字梯的上下攀登方法及作业方法

- 在攀登前，请务必确认所有的左右锁扣确实锁好。
- 请穿着运动鞋等防滑鞋。
- 身体面向人字梯，使用双手双脚，小心攀登。
- 需携带物品时，请将其背在背上等，保证双手可以使用。
- 人字梯状态作业时，请踩在未贴有[此处禁止使用]标签的踏板、身体靠在踏板、天板上保持稳定的状态下再作业。
- 在人字梯上作业时，请勿将身体从支柱探出。
- 下梯时，请不要一下跃下来，应一层一层的下至最后一层，小心地下来。
- 攀登梯子时，脚如右图所示在踏板上站立。
- 在作业过程中，如需移动人字梯的位置，请作业人员从上面下来后再进行移动。

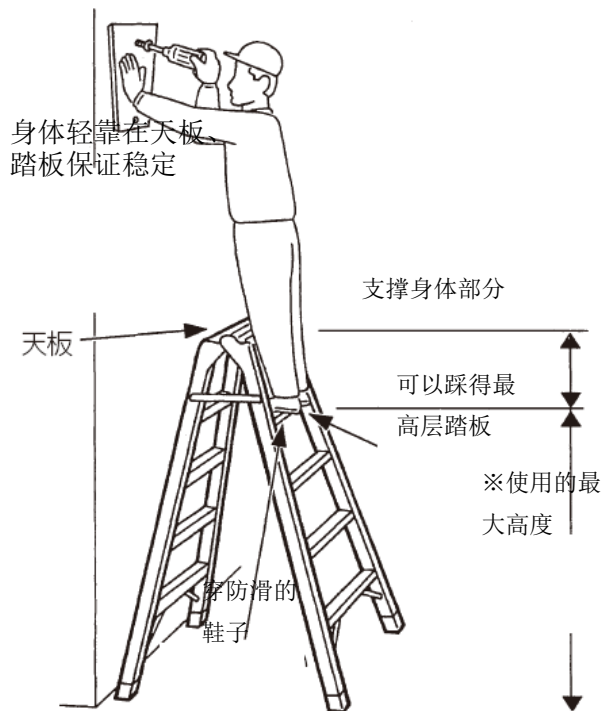

正确的踩踏法



错误的踩踏法

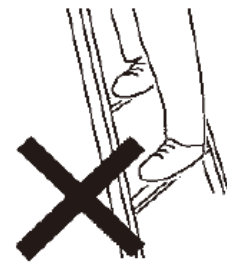

※最大使用高度：可以踩得最大的高度。

## 直梯状态的使用方法

### 1. 直梯打开与折叠方法

〈直梯打开时〉

❶ 请将折叠状态的人字梯兼直梯平放在地面上。

❷ 请拿起上侧的踏板直至完全打开。

❸ 将人字梯兼直梯横向翻起，请将左右方向的锁扣确实锁定在锁定钉上。



### ⚠ 注意

人字梯兼直梯横向翻起时，请勿从上部施加压力，恐导致产品变形。

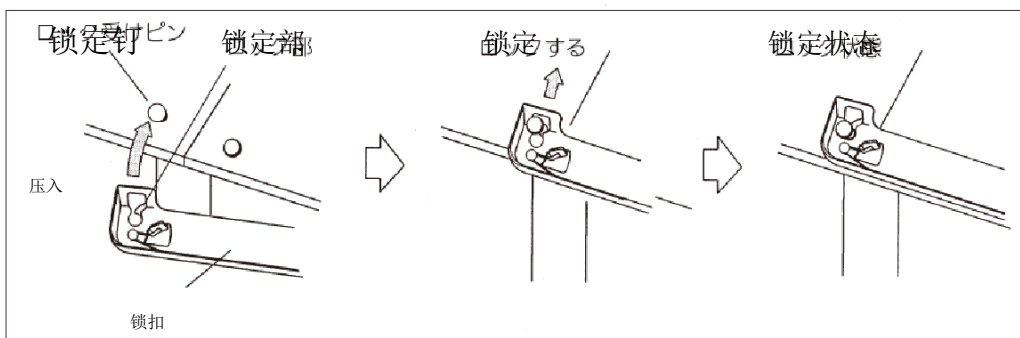
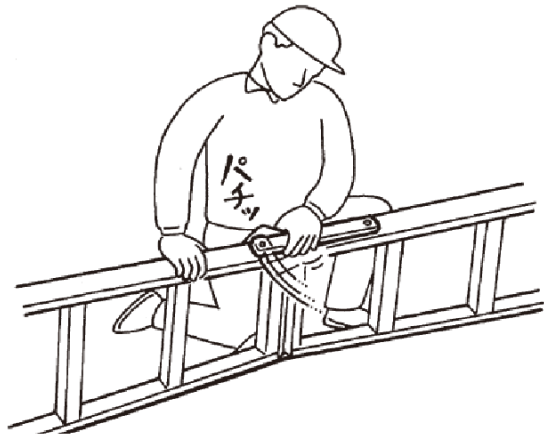

## 直梯状态的使用方法

### 〈折叠方法〉

① 横向翻起直梯，解除左右方向锁定部位，解锁锁扣。

### ⚠ 注意

横向翻起时，请勿从上部施加压力，恐导致产品变形。

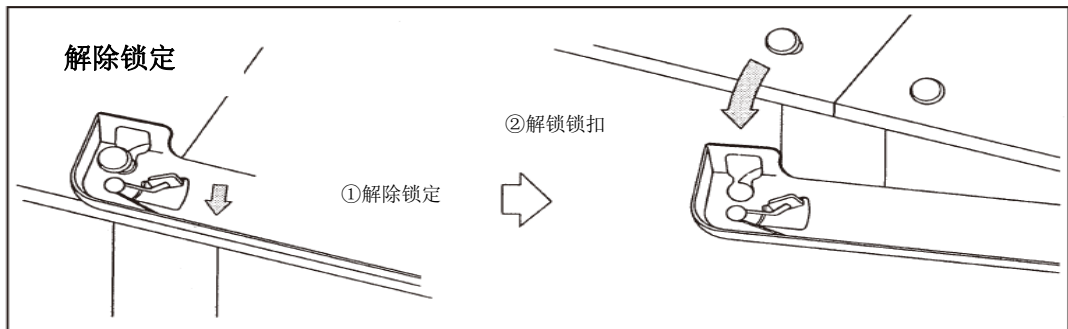

② 请如图所示将直梯折叠起来。

### ⚠ 注意

直梯折叠时，请轻慢曹祖。若粗暴操作，恐会造成变形，破损等。



## 20. 直梯的直起放下

作业时请两人协作。

〈直起方法〉

❶ 相对于即将挂靠建筑物，梯子和2名操作人员位置应如右图所示。

❷ 请靠近建筑侧的人（B）为避免梯子移动请用脚踩住梯子的防滑脚垫处（支柱低端），另一人（A）握住踏板慢慢抬起直至接近垂直。

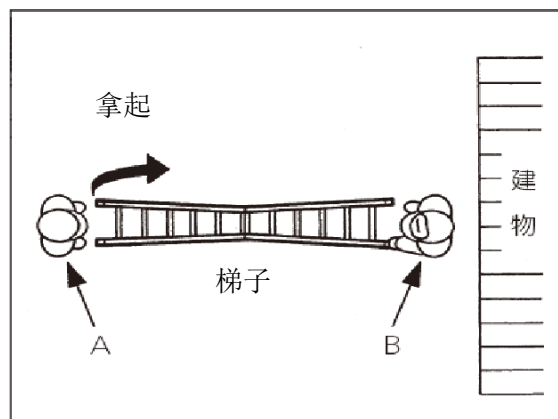

此面是直梯的里面

※贴有[此面是里面 禁止使用]的标签

握住踏板慢慢抬起

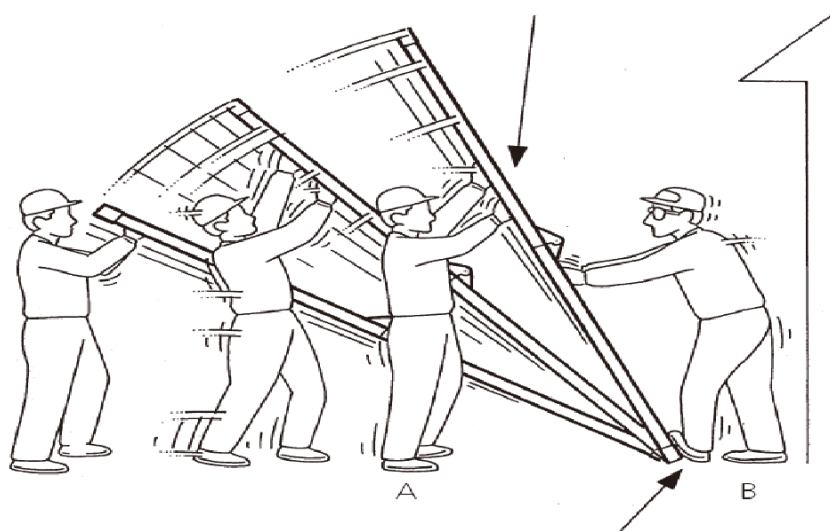

踩住防滑部位（脚垫）

〈倒下方法〉

❶ 2个作业者相对站立，建筑物侧的人（B）请踩住防滑部位（脚垫）。

❷ 另一方的人（A）请握住梯子的踏板缓缓放下。

### 3. 直梯挂靠方法

放置时请两人协作。

① 直梯正面挂靠使用。

※里侧贴有[此面是里面 禁止使用]的标签。

② 直梯挂靠的角度调整在约 75 度。

※75 度标准为将支柱上贴有[75 度指示线]与水平的地面（地板）、垂直的建筑物保持平行。

③ 从梯子的正面看，垂直挂靠（水平地面的角度 90 度）

④ 挂在房顶等时，梯子和建筑物接触的点在最上层和第二层的踏板中间是最理想的。

※除上述以外，辅助操作人员应特别注意压住梯子，避免其脱离接触点，梯子上的操作者请勿将身体的重心放在接触点以上的踏板、支柱上。

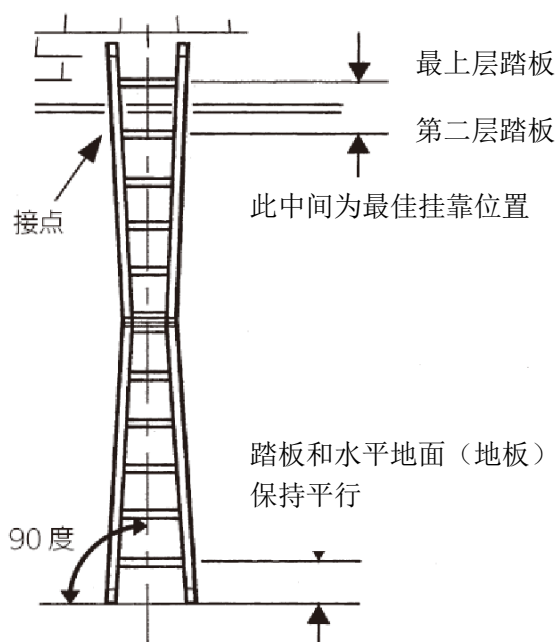
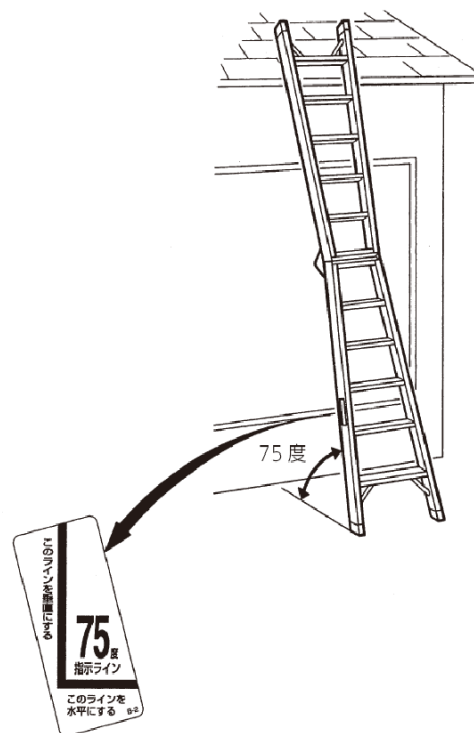



#### 4. 上下梯子方法

●在攀登前，请务必确认左右锁扣确实处于锁定状态。

●梯子有正面和里面。攀登前请确认面对的是产品的正面。里面贴有[此面是里面禁止使用]的危险提示标签。

●请穿着运动鞋等防滑鞋。

●身体面向直梯正面，同时使用双手双脚，小心攀登。

●如需携带有碍上下的物品，请背在背上等，保证双手可以使用，并注意保障身体平衡小心上下。

●从直梯上到屋顶，从屋顶到直梯上时，梯子容易不稳定。请辅助者牢牢支撑住，保障梯子稳定。

●使用直梯下来时，请一层一层的下至最后一层，安全小心地下来。

●上下梯子时，辅助者单脚将梯子的防滑处（脚垫）压住，双手牢牢扶住梯子。

妨碍攀登的行李背在背上

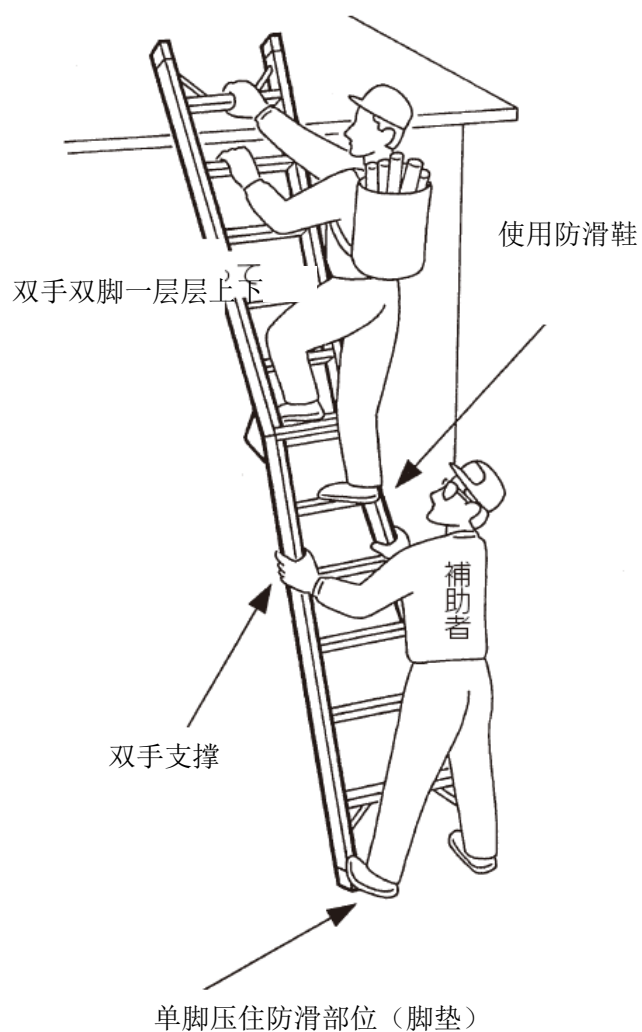

## 使用后的保养和保管方法

### 1. 保养方法

泥巴、石灰、污水、海水、水泥等是本产品的天敌。请保持干净整洁的存置。

#### 〈清洁方法〉

- ① 脏污请用湿毛巾擦拭干净。
- ② 显著脏污的情况下，请用清水清洁后，再用干毛巾擦拭干净。
- ③ 油类的脏污请用清洁剂清洁干净后，再将残留的清洁剂擦拭干净。

#### ⚠ 注意

若残留的清洁剂不擦拭干净，会导致产品腐蚀。

### 2. 保管方法

- ① 请选择通风良好的干燥的地方保存，勿放在雨淋、阳光直射的地方。雨淋、阳光直射会造成各部位腐蚀或劣化从而降低使用强度。
- ② 本产品若被淋湿，请将其充分干燥后再保管。

#### ⚠ 注意

- 保管时请勿在本产品上放置其他物品，防止变形。
- 放置在农药、水泥、石灰的附近，会产生化学反应，造成产品腐蚀，故绝对不要放置在此类物品附近。

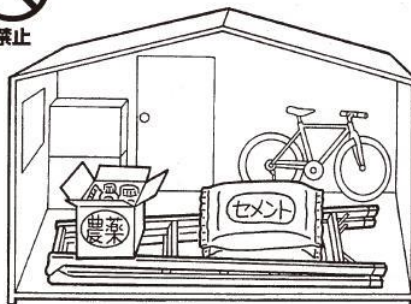

- 在塑胶地板、瓷砖上使用、长期保管的话，恐会被与其相接触的脚垫部分颜色染色，故请注意。

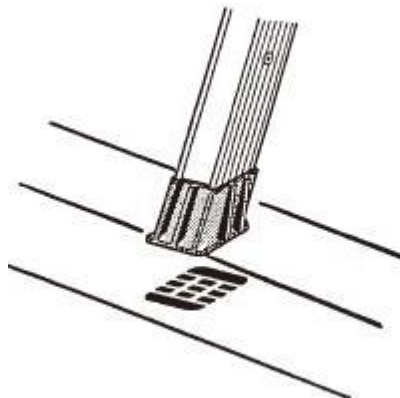

## 如何排除故障（故障诊断）

---

〈现象〉 ●使用时出现摇晃的现象

检查部位	处理方法
支柱和踏板的衔接部位是否出现松动或不稳现象	若出现松动或不稳现象，请勿使用，建议将其报废。
支柱和铰链合页（旋转五金）的衔接部位是否出现松动或不稳现象	若出现松动或不稳现象，请勿使用，建议将其报废。

〈现象〉 ●锁扣无法锁定

●人字梯无法顺畅的开合

检查部位	处理方法
锁扣是否变形	若出现松动或不稳现象，请勿使用，建议将其报废。
锁定部位的功能是否有疑似损坏、变形、生锈等情况。	若出现松动或不稳现象，请勿使用，建议将其报废。
锁定钉是否出现损坏、变形、脱落。	若出现松动或不稳现象，请勿使用，建议将其报废。
支柱和铰链（旋转五金）是否出现变形	若出现松动或不稳现象，请勿使用，请将其报废。
铰链（旋转五金）是否生锈	若出现生锈现象，请向旋转轴里注油。如出现显著功能损坏的大面积生锈现象，请勿使用，请将其报废。

〈现象〉 ●安放在了水平面上仍有摇晃异响

检查部位	处理方法
脚部或顶端是否有弯曲。	若出现弯曲现象，请勿使用，请将其报废。
防滑部位（脚垫）是否脱离或磨损了。	若出现脱离或磨损的现象，请勿再使用。请与我司联系换新）

## 如何排除故障（故障诊断）

---

〈现象〉●很大哐啷哐啷的异常响声。

检查部位	处理方法
整体有无大的变形、扭曲等	出现以上情况，请勿再使用，请将其报废。
支柱、踏板有无弯曲、凹陷等变形	出现这种情况，请勿再使用，请将其报废。

〈现象〉●折叠时，合拢的脚有较大错位。

检查部位	处理方法
铰链（旋转五金）有无变形	出现以上情况，请勿再使用，请将其报废。
锁定铰链（旋转五金）的铆钉有无松动、脱落	如有松动、脱落的情况，请勿再使用，请将其报废。

 **警告** 当产品出现异常时，请勿随意按照自己的判断，进行修改或维修。

 **禁止** 已经变形了的本产品和金属零件，强度会大幅度下降，即使通过外力使其复原，产品及金属配件已出现破损，恐导致跌倒或摔落等人身事故的发生。

## 长谷川金谷制品有限公司

〒523475 东莞市横沥镇村头综合开发区  
电话 0769-83722500 传真 0769-83721270

〒200041 上海市静安区江宁路 167 号新城大厦办公楼 13 层 03A 室  
电话 021-62663633 传真 021-62663632

※本使用说明书是轻金属制品协会企划、制作的。未经允许，严禁擅自转用该使用说明书。